

Preisübersicht Aeris Swopper

Die Aeris Swopper Preise werden über die Art des Fußrings (Gleiter oder Rollen) und über die unterschiedlichen Sitzbezüge bestimmt.

Sitzbezug	Aeris Swopper mit Gleitern UVP EUR inkl. MwSt.	Aeris Swopper mit Rollen UVP EUR inkl. MwSt.
Kunstleder (Uruguay, Elastron)	569,00 €	599,00 €
Wollmischung (Capture, Gabriel)	599,00 €	629,00 €
Wollmischung (Select, Gabriel)	599,00 €	629,00 €
Mikrofaser (Comfort, Gabriel)	609,00 €	639,00 €
Filz (Luna, Gabriel)	619,00 €	649,00 €
Mesh-Gewebe Runner (Gabriel)*	619,00 €	649,00 €
Kunstleder (Stamskin, Serge Ferrari)	639,00 €	669,00 €
Leder (Atlantic, Heller-Leder)	659,00 €	689,00 €

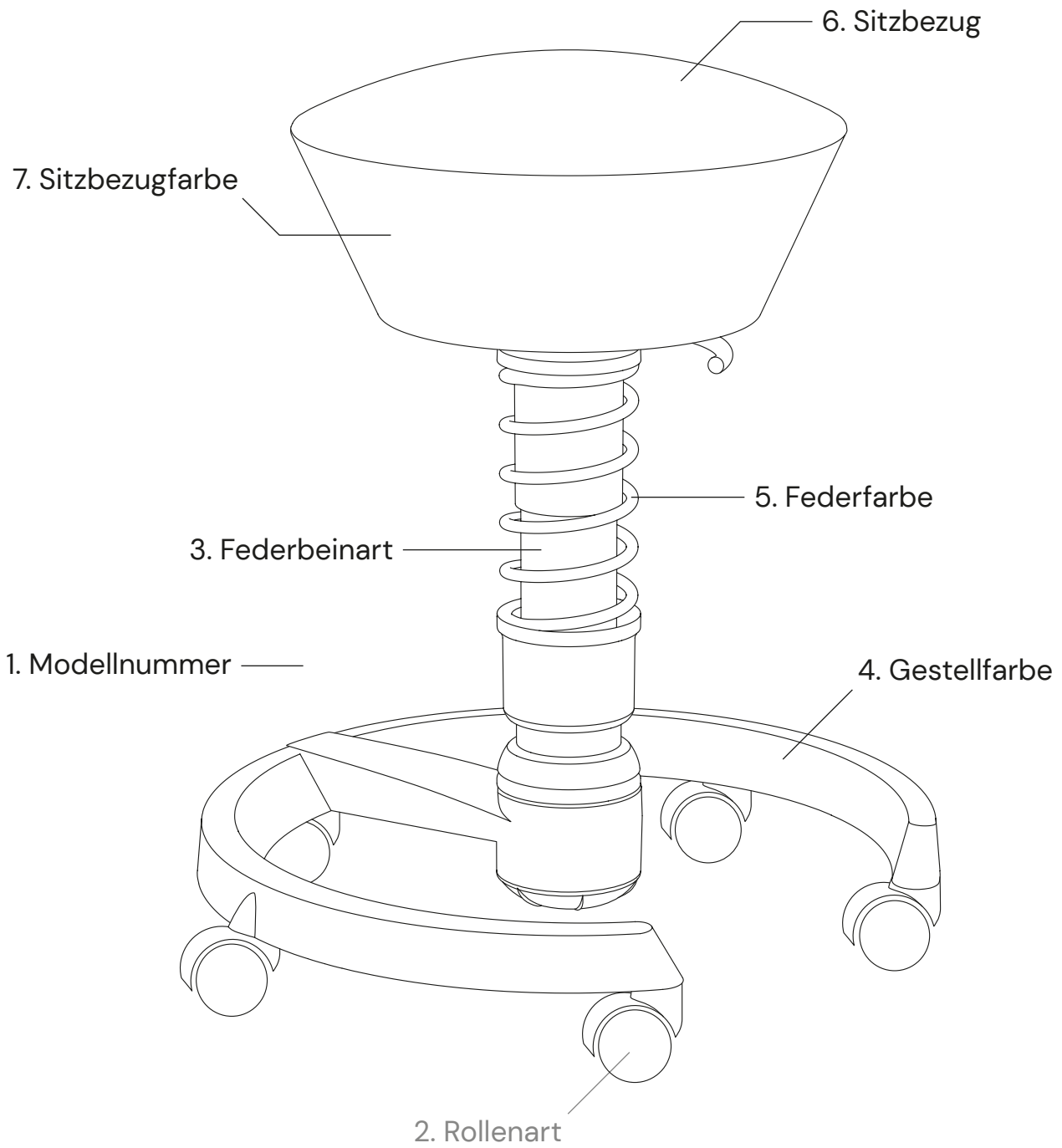

Die Artikelnummer-Zusammensetzung des Aeris Swopper einfach erklärt.



1. Modellnummer	Artikelkürzel
Gleiter	101
Rollen	102

2. Rollenart (nur bei Modell 102 mit Rollen)	Artikelkürzel
Rollen Hartboden (Fliesen, Parkett, Laminat o.ä.)	- HB
Rollen Weichboden (Teppich, PVC, Filz, o.ä.)	- WB

3. Federbeinart	Artikelkürzel
Standard: Körpergewicht: 50 - 120 kg Höhenverstellbereich belastet: 45 - 59 cm Höhenverstellbereich unbelastet: 52 - 66 cm	- ST
Low: Körpergewicht: 50 - 120 kg Höhenverstellbereich belastet: 42 - 56 cm Höhenverstellbereich unbelastet: 50 - 64 cm	- LO
High:* Körpergewicht: 50 - 120 kg Höhenverstellbereich belastet: 49 - 69 cm Höhenverstellbereich unbelastet: 56 - 76 cm	- HI
Light: Körpergewicht: 35 - 50 kg Höhenverstellbereich belastet: 42 - 56 cm Höhenverstellbereich unbelastet: 47 - 61 cm	- LI

* Nur für Aeris Swopper mit Gleitern verfügbar.

4. Gestellfarbe	Artikelkürzel
weiß	WH
hellgrau metallic	LM
schwarz	BK

5. Federfarbe*	Artikelkürzel
weiß	- WH
hellgrau metallic	- LM
schwarz	- BK
blau	- BU
grün	- GR
rot	- RD

* **Federfarbe nur entsprechend der Gestellfarbe oder Sitzbezugfarbe verfügbar.**

Option 1: Federfarbe entsprechend der Gestellfarbe (weiß, hellgrau metallic, schwarz).

Option 2: Federfarbe entsprechend der Sitzbezugfarbe. In Capture und Select nur in den 5 Grundfarben verfügbar.

6. Sitzbezug	Artikelkürzel
Kunstleder (Uruguay, Elastron)	- UR
Wollmischung (Capture, Gabriel)	- CP
Wollmischung (Select, Gabriel)	- SE
Mikrofaser (Comfort, Gabriel)	- CM
Filz (Luna, Gabriel)	- LU
Mesh-Gewebe (Runner, Gabriel)	- RN
Kunstleder (Stamskin, Serge Ferrari)	- ST
Leder (Atlantic, Heller-Leder)	- LA

7. Sitzbezugfarbe

Für den Aeris Swopper bitte zunächst die Sitzbezugfarbe auswählen. Das dazugehörige Artikelkürzel (Farbnummer Aeris) befindet sich auf den nachfolgenden Seiten. Dieses einfach an das Artikelkürzel des Sitzbezugs (ohne Bindestrich) anhängen.

Aeris Swopper

Stoffübersicht Sitzbezug

Kunstleder (Uruguay, Elastron)

Zusammensetzung	Trägermaterial: 80 % Polyester, 20 % Baumwolle; Oberfläche: 100 % Polyurethan
Scheuerfestigkeit	100.000 Martindale
Lichtechtheit (Skala 1 - 8)	5
Reibechtheit (Skala 1 - 5)	5
Atmungsaktiv	-
Feuerbeständig	ja

Filz (Luna, Gabriel)

Zusammensetzung	90 % neuseeländische Wolle, 10 % Polyamid
Scheuerfestigkeit	70.000 Martindale
Lichtechtheit (Skala 1 - 8)	5 - 6
Reibechtheit (Skala 1 - 5)	4 - 5
Atmungsaktiv	-
Feuerbeständig	ja

Wollmischung (Capture, Gabriel)

Zusammensetzung	85 % neuseeländische Wolle, 15 % Polyamid
Scheuerfestigkeit	200.000 Martindale
Lichtechtheit (Skala 1 - 8)	5 - 7
Reibechtheit (Skala 1 - 5)	4 - 5
Atmungsaktiv	ja
Feuerbeständig	ja

Mesh-Gewebe (Runner, Gabriel)

Zusammensetzung	100 % Polyester
Scheuerfestigkeit	70.000 Martindale
Lichtechtheit (Skala 1 - 8)	5 - 7
Reibechtheit (Skala 1 - 5)	4 - 5
Atmungsaktiv	ja
Feuerbeständig	ja

Wollmischung (Select, Gabriel)

Zusammensetzung	85 % neuseeländische Wolle, 15 % Polyamid
Scheuerfestigkeit	200.000 Martindale
Lichtechtheit (Skala 1 - 8)	5 - 8
Reibechtheit (Skala 1 - 5)	4 - 5
Atmungsaktiv	ja
Feuerbeständig	ja

Kunstleder (Stamskin, Serge Ferrari)

Zusammensetzung	Trägermaterial: Polyamid, Mehrschichtverbund: PVC
Scheuerfestigkeit	120.000 Martindale
Lichtechtheit (Skala 1 - 8)	-
Reibechtheit (Skala 1 - 5)	-
Atmungsaktiv	-
Feuerbeständig	ja
Antibakteriell	ja

Mikrofaser (Comfort, Gabriel)

Zusammensetzung	88 % Polyester, 12 % Polyurethan inkl. antistatischen und feuerhemmenden Fasern auf der Rückseite
Scheuerfestigkeit	150.000 Martindale
Lichtechtheit (Skala 1 - 8)	5 - 7
Reibechtheit (Skala 1 - 5)	4 - 5
Atmungsaktiv	ja
Feuerbeständig	ja

Leder (Atlantic, Heller-Leder)

Zusammensetzung	100 % Leder
Scheuerfestigkeit	-
Lichtechtheit (Skala 1 - 8)	4
Reibechtheit (Skala 1 - 5)	3 - 4
Atmungsaktiv	-
Feuerbeständig	ja

Aeris Swopper

Stoffübersicht Sitzbezugfarbe

Kunstleder (Uruguay, Elastron) - UR

	Farbe	Farb-Nr. Aeris	Farb-Nr. Hersteller
	schwarz	01	13-901



Musterbild © Elastron Deutschland GmbH

Wollmischung (Capture, Gabriel) - CP Grundfarben

	Farbe	Farb-Nr. Aeris	Farb-Nr. Hersteller
	schwarz meliert	01	5501
	grau meliert	02	4101
	rot meliert	03	5401
	blau meliert	04	4901
	grün meliert	05	5301

Musterbilder © Gabriel A/S

Wollmischung (Capture, Gabriel) - CP Zusatzfarben

	Farbe	Farb-Nr. Aeris	Farb-Nr. Hersteller
	braungrau meliert	21	04201
	steingrau meliert	22	04102
	platingrau meliert	23	04001

	schiefergrau meliert	24	04601
	schwarz-blau meliert	25	05201
	taubenblau meliert	26	04902
	azurblau meliert	27	05002
	petrolblau meliert	28	05001
	dunkelrot meliert	29	05402
	orange-rot meliert	30	04301
	rosa-rot meliert	31	04802
	rosa-violett meliert	32	04801
	rosa-beige meliert	33	04803
	beige-grün meliert	34	05102
	grün-beige meliert	35	05101

Musterbilder © Gabriel A/S

Aeris Swopper

Stoffübersicht Sitzbezugfarbe

Wollmischung (Select, Gabriel) -SE Grundfarben

	Farbe	Farb-Nr. Aeris	Farb-Nr. Hersteller
	schwarz	01	60999
	grau	02	60130
	rot	03	64089
	blau	04	66071
	grün	05	67095

Musterbilder © Gabriel A/S

Wollmischung (Select, Gabriel) -SE Zusatzfarben

	Farbe	Farb-Nr. Aeris	Farb-Nr. Hersteller
	schwarzgrau	06	60051
	schiefergrau	07	60134
	blaugrau	08	60133
	steingrau	09	60129
	pastellblau	10	67098
	azurblau	11	66192

	graublau	12	67097
	stahlblau	13	66193
	korallenrot	14	64216
	blassrosa	15	65117
	aubergine	16	61186
	dunkelolive	17	68209
	pastellgrün	18	68210
	türkis	19	67100
	pastelltürkis	20	67101

Musterbilder © Gabriel A/S

Aeris Swopper

Stoffübersicht Sitzbezugfarbe

Mikrofaser (Comfort, Gabriel) -CM

	Farbe	Farb-Nr. Aeris	Farb-Nr. Hersteller
	schwarz	01	0050
	grau	02	1012
	rot	03	1414
	blau	04	66004
	grün	05	8397

Musterbilder © Gabriel A/S



Mesh-Gewebe (Runner, Gabriel) -RN

Nur verfügbar für Swopper Air (Mehrschichtaufbau)

	Farbe	Farb-Nr. Aeris	Farb-Nr. Hersteller
	schwarz	01	60999
	grau	02	60011
	rot	03	64119
	blau	04	66123
	grün	05	68110

Musterbilder © Gabriel A/S

Filz (Luna, Gabriel) -LU

	Farbe	Farb-Nr. Aeris	Farb-Nr. Hersteller
	dunkelgrau meliert	01	4012
	hellgrau meliert	02	4013

Musterbilder © Gabriel A/S

Kunstleder (Stamskin, Serge Ferrari) -ST

	Farbe	Farb-Nr. Aeris	Farb-Nr. Hersteller
	weiß	00	10120

Musterbild © Serge Ferrari S.A.S

Leder (Atlantic, Heller-Leder) -LA

	Farbe	Farb-Nr. Aeris	Farb-Nr. Hersteller
	schwarz	01	35002 999

Musterbild © HELLER-LEDER GmbH & Co. KG

Preisübersicht Aeris Swopper mit Lehne

Die Preise des Aeris Swopper mit Lehne werden über die unterschiedlichen Sitz- und Lehnenbezüge bestimmt.

Sitz- und Lehnenbezug	Aeris Swopper mit Lehne UVP EUR inkl. MwSt.
Kunstleder (Uruguay, Elastron)*	729,00 €
Wollmischung (Capture, Gabriel)	759,00 €
Wollmischung (Select, Gabriel)	759,00 €
Mikrofaser (Comfort, Gabriel)	779,00 €
Mesh-Gewebe (Runner, Gabriel)**	799,00 €

* Sitzbezug Kunstleder wird mit dem Lehnenbezug Select in schwarz ausgeliefert.
** Swopper Air: Sitz (Mehrschichtaufbau)

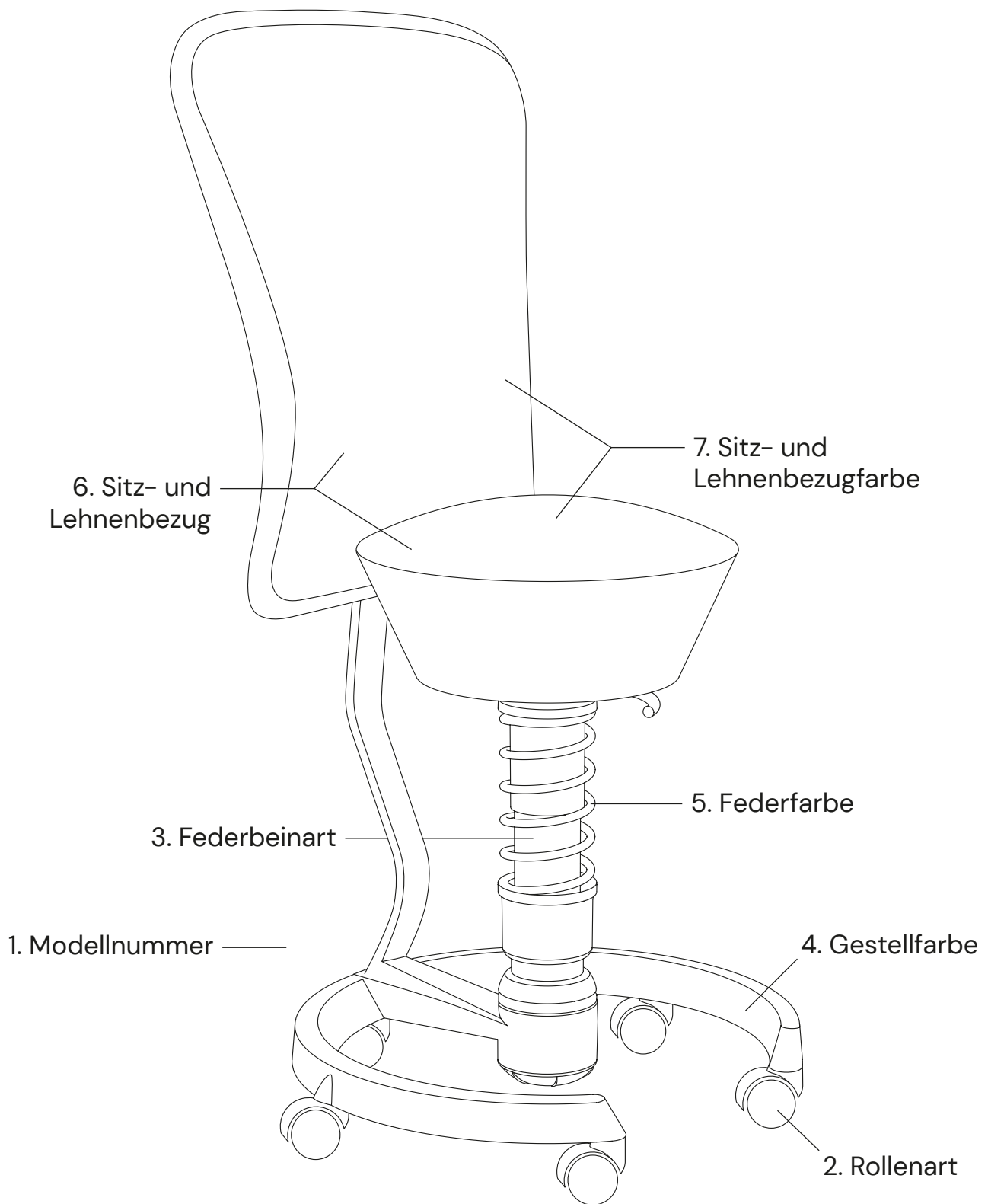

Die Artikelnummer-Zusammensetzung des Aeris Swopper mit Lehne einfach erklärt.



1. Modellnummer	Artikelkürzel
Swopper mit Lehne	103

2. Rollenart	Artikelkürzel
Rollen Hartboden (Fliesen, Parkett, Laminat o. ä.)	- HB
Rollen Weichboden (Teppich, PVC, Filz, o. ä.)	- WB

3. Federbeinart	Artikelkürzel
Standard: Körpergewicht: 50 – 120 kg Höhenverstellbereich belastet: 45 – 59 cm Höhenverstellbereich unbelastet: 52 – 66 cm	- ST
Low*: Körpergewicht: 50 – 120 kg Höhenverstellbereich belastet: 42 – 56 cm Höhenverstellbereich unbelastet: 50–64 cm	- LO
Light: Körpergewicht: 35 – 50 kg Höhenverstellbereich belastet: 42 – 56 cm Höhenverstellbereich unbelastet: 47 – 61 cm	- LI

* Swopper Work entspricht DIN EN 1335

4. Gestellfarbe	Artikelkürzel
weiß	WH
hellgrau metallic	LM
schwarz	BK

5. Federfarbe*	Artikelkürzel
weiß	- WH
hellgrau metallic	- LM
schwarz	- BK

* Federfarbe nur mit entsprechender Gestellfarbe (weiß, hellgrau metallic, schwarz) kombinierbar.

6. Sitz- und Lehnenbezug	Artikelkürzel
Kunstleder* (Uruguay, Elastron)	- UR
Wollmischung** (Capture, Gabriel)	- CP
Wollmischung** (Select, Gabriel)	- SE
Mikrofaser (Comfort, Gabriel)	- CM
Mesh-Gewebe (Runner, Gabriel)	- RN

* Sitzbezug Kunstleder wird mit dem Lehnenbezug Select in schwarz ausgeliefert.
** Nur in den Grundfarben verfügbar.

7. Sitz- und Lehnenbezugfarbe

Für den Aeris Swopper mit Lehne bitte zunächst die Sitz- und Lehnenbezugfarbe auswählen. Das dazugehörige Artikelkürzel (Farbnummer Aeris) befindet sich auf den nachfolgenden Seiten. Dieses einfach an das Artikelkürzel des Sitz- und Lehnenbezugs (ohne Bindestrich) anhängen.

Aeris Swopper mit Lehne

Stoffübersicht Sitz- und Lehnenbezug

Kunstleder (Uruguay, Elastron)

Zusammensetzung	100 % Polyurethan
Scheuerfestigkeit	50.000 Martindale
Lichtechtheit (Skala 1 - 8)	5
Reibechtheit (Skala 1 - 5)	5
Atmungsaktiv	-
Feuerbeständig	ja

Mikrofaser (Comfort, Gabriel)

Zusammensetzung	88 % Polyester, 12 % Polyurethan inkl. antistatischen und feuerhemmenden Fasern auf der Rückseite
Scheuerfestigkeit	150.000 Martindale
Lichtechtheit (Skala 1 - 8)	5 - 7
Reibechtheit (Skala 1 - 5)	4 - 5
Atmungsaktiv	ja
Feuerbeständig	ja

Wollmischung (Capture, Gabriel)

Zusammensetzung	85 % neuseeländische Wolle, 15 % Polyamid
Scheuerfestigkeit	200.000 Martindale
Lichtechtheit (Skala 1 - 8)	5 - 7
Reibechtheit (Skala 1 - 5)	4 - 5
Atmungsaktiv	ja
Feuerbeständig	ja

Mesh-Gewebe (Runner, Gabriel)

Zusammensetzung	100 % Polyester
Scheuerfestigkeit	100.000 Martindale
Lichtechtheit (Skala 1 - 8)	5
Reibechtheit (Skala 1 - 5)	4
Atmungsaktiv	ja
Feuerbeständig	ja

Wollmischung (Select, Gabriel)

Zusammensetzung	85 % neuseeländische Wolle, 15 % Polyamid
Scheuerfestigkeit	200.000 Martindale
Lichtechtheit (Skala 1 - 8)	5 - 8
Reibechtheit (Skala 1 - 5)	4 - 5
Atmungsaktiv	ja
Feuerbeständig	ja

Aeris Swopper mit Lehne

Stoffübersicht Sitz- und Lehnenbezugfarbe





Kunstleder (Uruguay, Elastron) -UR

	Farbe	Farb-Nr. Aeris	Farb-Nr. Hersteller
	schwarz	01	13-901

Musterbild © Elastron Deutschland GmbH

Wollmischung (Capture, Gabriel) -CP

Grundfarben

	Farbe	Farb-Nr. Aeris	Farb-Nr. Hersteller
	schwarz meliert	01	5501
	grau meliert	02	4101
	rot meliert	03	5401
	blau meliert	04	4901
	grün meliert	05	5301

Musterbilder © Gabriel A/S

Wollmischung (Select, Gabriel) -SE

Grundfarben

	Farbe	Farb-Nr. Aeris	Farb-Nr. Hersteller
	schwarz	01	60999
	grau	02	60130
	rot	03	64089
	blau	04	66071
	grün	05	67095

Musterbilder © Gabriel A/S

Mikrofaser (Comfort, Gabriel) -CM

	Farbe	Farb-Nr. Aeris	Farb-Nr. Hersteller
	schwarz	01	0050
	grau	02	1012
	rot	03	1414
	blau	04	66004
	grün	05	8397

Musterbilder © Gabriel A/S

Aeris Swopper mit Lehne

Stoffübersicht Sitz- und Lehnenbezugfarbe

Mesh-Gewebe (Runner, Gabriel) **-RN**

Nur verfügbar für Swopper Air (Mehrschichtaufbau)

	Farbe	Farb-Nr. Aeris	Farb-Nr. Hersteller
	schwarz	01	60999
	grau	02	60011
	rot	03	64119
	blau	04	66123
	grün	05	68110

Musterbilder © Gabriel A/S

Preisübersicht Aeris Swopper Lehne

Lehne für den Aeris Swopper mit Rollen (Federbeinart Standard, Low, Light), nachrüstbar. Die Preise der Aeris Swopper Lehne (Basis: Lehnenblatt aus Kunststoff) werden über die unterschiedlichen Lehnenbezüge bestimmt.

Lehnenbezug	Aeris Swopper Lehne UVP EUR inkl. MwSt.
Ohne Bezug	119,00 €
Wollmischung (Capture, Gabriel)	168,00 €
Wollmischung (Select, Gabriel)	168,00 €
Mesh-Gewebe (Runner, Gabriel)*	178,00 €
Mikrofaser (Comfort, Gabriel)	178,00 €

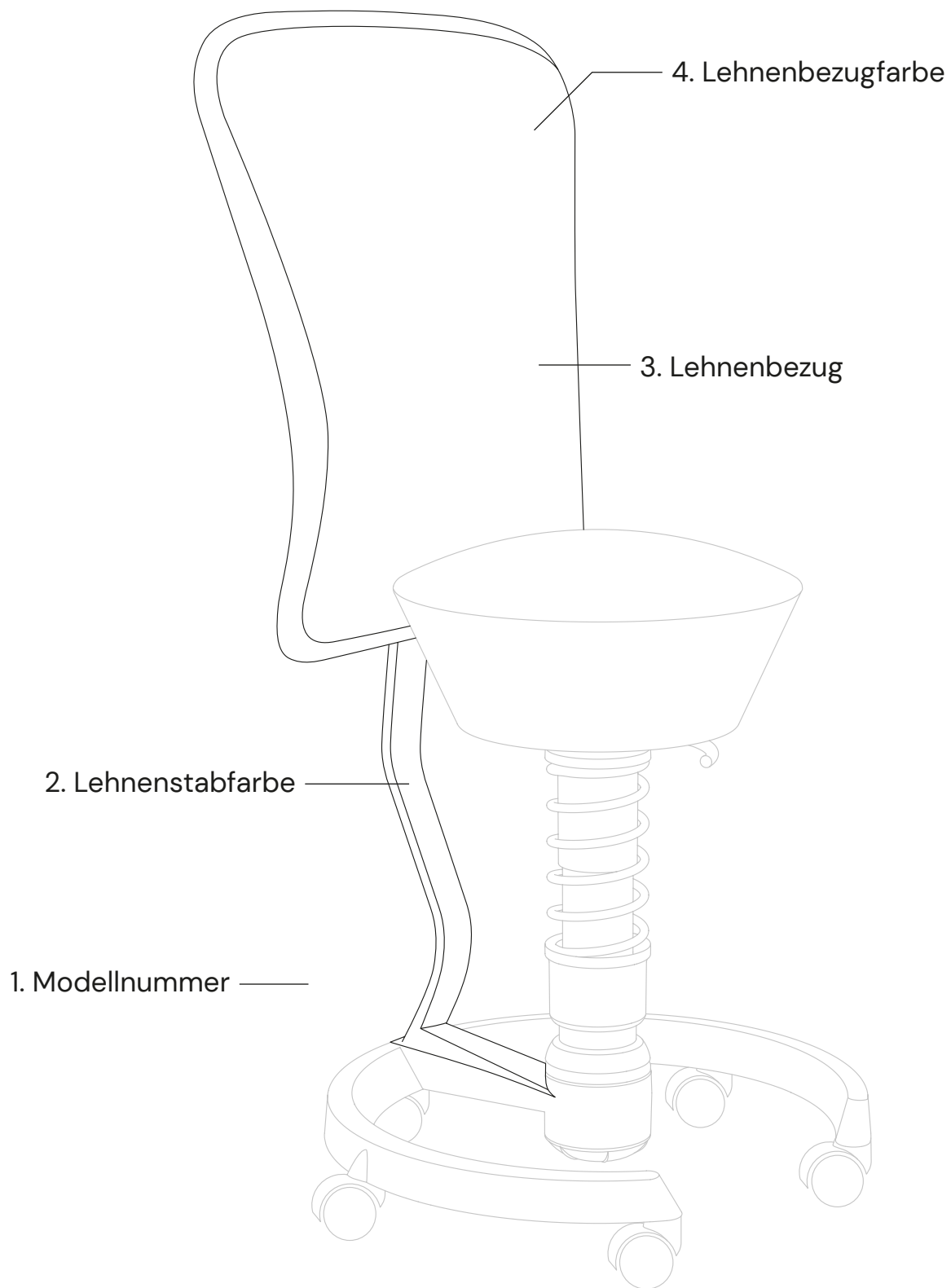

Die Artikelnummer-Zusammensetzung der Aeris Swopper Lehne einfach erklärt.

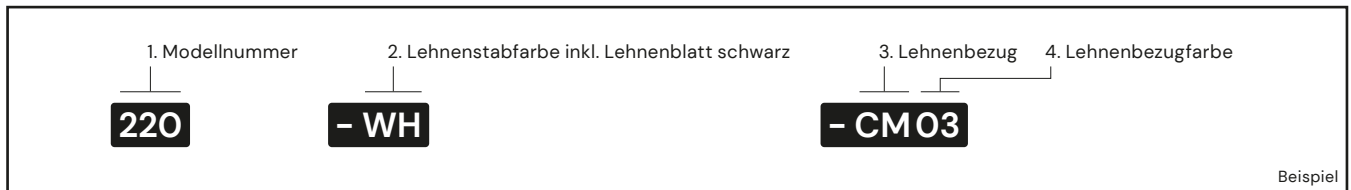

1. Modellnummer	Artikelkürzel
Swopper Lehne	220

4. Lehnenbezugfarbe

Für die Aeris Swopper Lehne bitte zunächst die Lehnenbezugfarbe auswählen. Das dazugehörige Artikelkürzel (Farbnummer Aeris) befindet sich auf den nachfolgenden Seiten. Dieses einfach an das Artikelkürzel des Lehnenbezugs (ohne Bindestrich) anhängen.

2. Lehnenstabfarbe (nur mit farblich entsprechender Gestellfarbe des Aeris Swopper mit Rollen kombinierbar)	Artikelkürzel
weiß	- WH
hellgrau metallic	- LM
schwarz	- BK

3. Lehnenbezug	Artikelkürzel
Wollmischung* (Capture, Gabriel)	- CP
Wollmischung* (Select, Gabriel)	- SE
Mesh-Gewebe (Runner, Gabriel)	- RN
Mikrofaser (Comfort, Gabriel)	- CM

* Nur in den Grundfarben verfügbar.

Aeris Swopper Lehne

Stoffübersicht Lehnenbezug

Wollmischung (Capture, Gabriel)

Zusammensetzung	85 % neuseeländische Wolle, 15 % Polyamid
Scheuerfestigkeit	200.000 Martindale
Lichtechtheit (Skala 1 - 8)	5 - 7
Reibechtheit (Skala 1 - 5)	4 - 5
Atmungsaktiv	ja
Feuerbeständig	ja

Mesh-Gewebe (Runner, Gabriel)

Zusammensetzung	100 % Polyester
Scheuerfestigkeit	100.000 Martindale
Lichtechtheit (Skala 1 - 8)	5
Reibechtheit (Skala 1 - 5)	4
Atmungsaktiv	ja
Feuerbeständig	ja

Wollmischung (Select, Gabriel)

Zusammensetzung	85 % neuseeländische Wolle, 15 % Polyamid
Scheuerfestigkeit	200.000 Martindale
Lichtechtheit (Skala 1-8)	5 - 8
Reibechtheit (Skala 1-5)	4 - 5
Atmungsaktiv	ja
Feuerbeständig	ja

Mikrofaser (Comfort, Gabriel)

Zusammensetzung	88 % Polyester, 12 % Polyurethan inkl. antistatischen und feuerhemmenden Fasern auf der Rückseite
Scheuerfestigkeit	150.000 Martindale
Lichtechtheit (Skala 1 - 8)	5 - 7
Reibechtheit (Skala 1 - 5)	4 - 5
Atmungsaktiv	ja
Feuerbeständig	ja

Aeris Swopper Lehne

Stoffübersicht Lehnenbezugfarbe

Wollmischung (Capture, Gabriel) **- CP** Grundfarben

	Farbe	Farb-Nr. Aeris	Farb-Nr. Hersteller
	schwarz meliert	01	5501
	grau meliert	02	4101
	rot meliert	03	5401
	blau meliert	04	4901
	grün meliert	05	5301

Musterbilder © Gabriel A/S

Mesh-Gewebe (Runner, Gabriel) **- RN** Nur verfügbar für Swopper Air (Mehrschichtaufbau)

	Farbe	Farb-Nr. Aeris	Farb-Nr. Hersteller
	schwarz	01	60999
	grau	02	60011
	rot	03	64119
	blau	04	66123
	grün	05	68110

Musterbilder © Gabriel A/S

Wollmischung (Select, Gabriel) **- SE** Grundfarben

	Farbe	Farb-Nr. Aeris	Farb-Nr. Hersteller
	schwarz	01	60999
	grau	02	60130
	rot	03	64089
	blau	04	66071
	grün	05	67095

Musterbilder © Gabriel A/S

Mikrofaser (Comfort, Gabriel) **- CM**

	Farbe	Farb-Nr. Aeris	Farb-Nr. Hersteller
	schwarz	01	0050
	grau	02	1012
	rot	03	1414
	blau	04	66004
	grün	05	8397

Musterbilder © Gabriel A/S

Preisübersicht Aeris Muvman

Die Aeris Muvman Preise werden über die Säulenhöhe (Standard oder High) und über die unterschiedlichen Sitzbezüge bestimmt.

Sitzbezug	Aeris Muvman Standard UVP EUR inkl. MwSt.	Aeris Muvman High UVP EUR inkl. MwSt.
Kunstleder (Poro, ATN)	389,00 €	419,00 €
Wollmischung (Capture, Gabriel)	419,00 €	449,00 €
Wollmischung (Select, Gabriel)	419,00 €	449,00 €
Mikrofaser (Comfort, Gabriel)	429,00 €	459,00 €

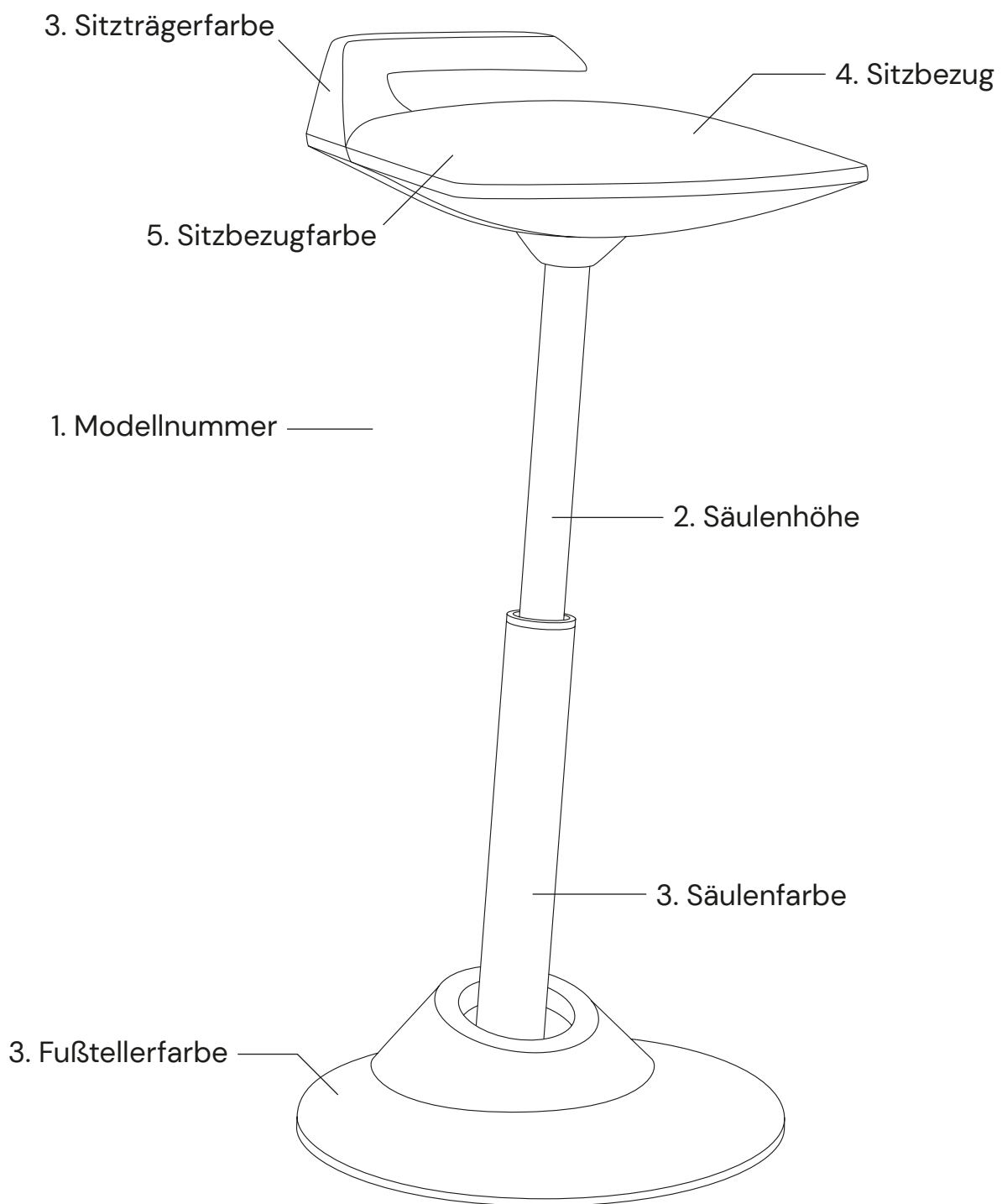

Die Artikelnummer-Zusammensetzung des Aeris Muvman einfach erklärt.

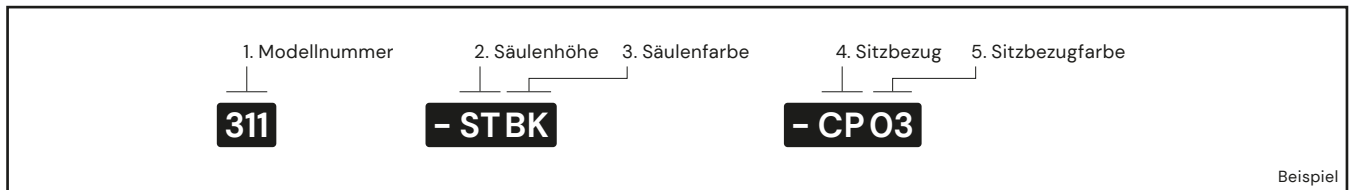

1. Modellnummer	Artikelkürzel
Muvman	311

2. Säulenhöhe	Artikelkürzel
Standard: Körpergewicht: bis 120 kg Höhenverstellbereich: 51 - 84 cm	- ST
High: Körpergewicht: bis 120 kg Höhenverstellbereich: 60 - 93 cm	- HI

3. Säulen-, Sitzträger- und Fußstellerfarbe	Artikelkürzel
grau	GR
schwarz	BK

4. Sitzbezug	Artikelkürzel
Kunstleder (Poro, ATN)	- AT
Wollmischung* (Capture, Gabriel)	- CP
Wollmischung* (Select, Gabriel)	- SE
Mikrofaser (Comfort, Gabriel)	- CM

* Nur in den Grundfarben verfügbar.

5. Sitzbezugfarbe

Wählen Sie bitte für den Aeris Muvman aus den verfügbaren Sitzbezugfarben aus. Das dazugehörige Artikelkürzel (Farbnummer Aeris) finden Sie nachfolgend. Dieses bitte einfach an das Artikelkürzel des Sitzbezugs (ohne Bindestrich) anhängen.

Aeris Muvman

Stoffübersicht Sitzbezug

Kunstleder (Poro, ATN)

Zusammensetzung	86 % Polyvinylchlorid, 9 % Polyester, 5 % Baumwolle
Scheuerfestigkeit	120.000 Martindale
Lichtechtheit (Skala 1 - 8)	6
Reibechtheit (Skala 1 - 5)	-
Atmungsaktiv	-
Feuerbeständig	ja

Wollmischung (Select, Gabriel)

Zusammensetzung	85 % neuseeländische Wolle, 15 % Polyamid
Scheuerfestigkeit	200.000 Martindale
Lichtechtheit (Skala 1 - 8)	5 - 8
Reibechtheit (Skala 1 - 5)	4 - 5
Atmungsaktiv	ja
Feuerbeständig	ja

Wollmischung (Capture, Gabriel)

Zusammensetzung	85 % neuseeländische Wolle, 15 % Polyamid
Scheuerfestigkeit	200.000 Martindale
Lichtechtheit (Skala 1 - 8)	5 - 7
Reibechtheit (Skala 1 - 5)	4 - 5
Atmungsaktiv	ja
Feuerbeständig	ja

Mikrofaser (Comfort, Gabriel)

Zusammensetzung	88 % Polyester, 12 % Polyurethan inkl. antistatischen und feuerhemmenden Fasern auf der Rückseite
Scheuerfestigkeit	150.000 Martindale
Lichtechtheit (Skala 1 - 8)	5 - 7
Reibechtheit (Skala 1 - 5)	4 - 5
Atmungsaktiv	ja
Feuerbeständig	ja

Aeris Muvman

Stoffübersicht Sitzbezugfarbe

Kunstleder (Poro, ATN)

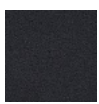

- AT

	Farbe	Farb-Nr. Aeris	Farb-Nr. Hersteller
	schwarz	01	2127

Musterbild © ATN GmbH Kreative Produktionen

Wollmischung (Capture, Gabriel) Grundfarben

- CP

	Farbe	Farb-Nr. Aeris	Farb-Nr. Hersteller
	schwarz meliert	01	5501
	grau meliert	02	4101
	rot meliert	03	5401
	blau meliert	04	4901
	grün meliert	05	5301

Musterbilder © Gabriel A/S

Wollmischung (Select, Gabriel) Grundfarben

- SE

	Farbe	Farb-Nr. Aeris	Farb-Nr. Hersteller
	schwarz	01	60999
	grau	02	60130
	rot	03	64089
	blau	04	66071
	grün	05	67095

Musterbilder © Gabriel A/S

Mikrofaser (Comfort, Gabriel)

- CM

	Farbe	Farb-Nr. Aeris	Farb-Nr. Hersteller
	schwarz	01	0050
	grau	02	1012
	rot	03	1414
	blau	04	66004
	grün	05	8397

Musterbilder © Gabriel A/S

Preisübersicht Aeris Muvman Industry

Die Aeris Muvman Industry Preise werden über die unterschiedlichen Säulenhöhen (Standard oder High) und die Ausstattungsoption ESD (electrostatic discharge) bestimmt.

Säulenhöhe	Aeris Muvman Industry UVP EUR inkl. MwSt.	Aeris Muvman Industry ESD UVP EUR inkl. MwSt.
Standard	329,00 €	389,00 €
High	359,00 €	419,00 €

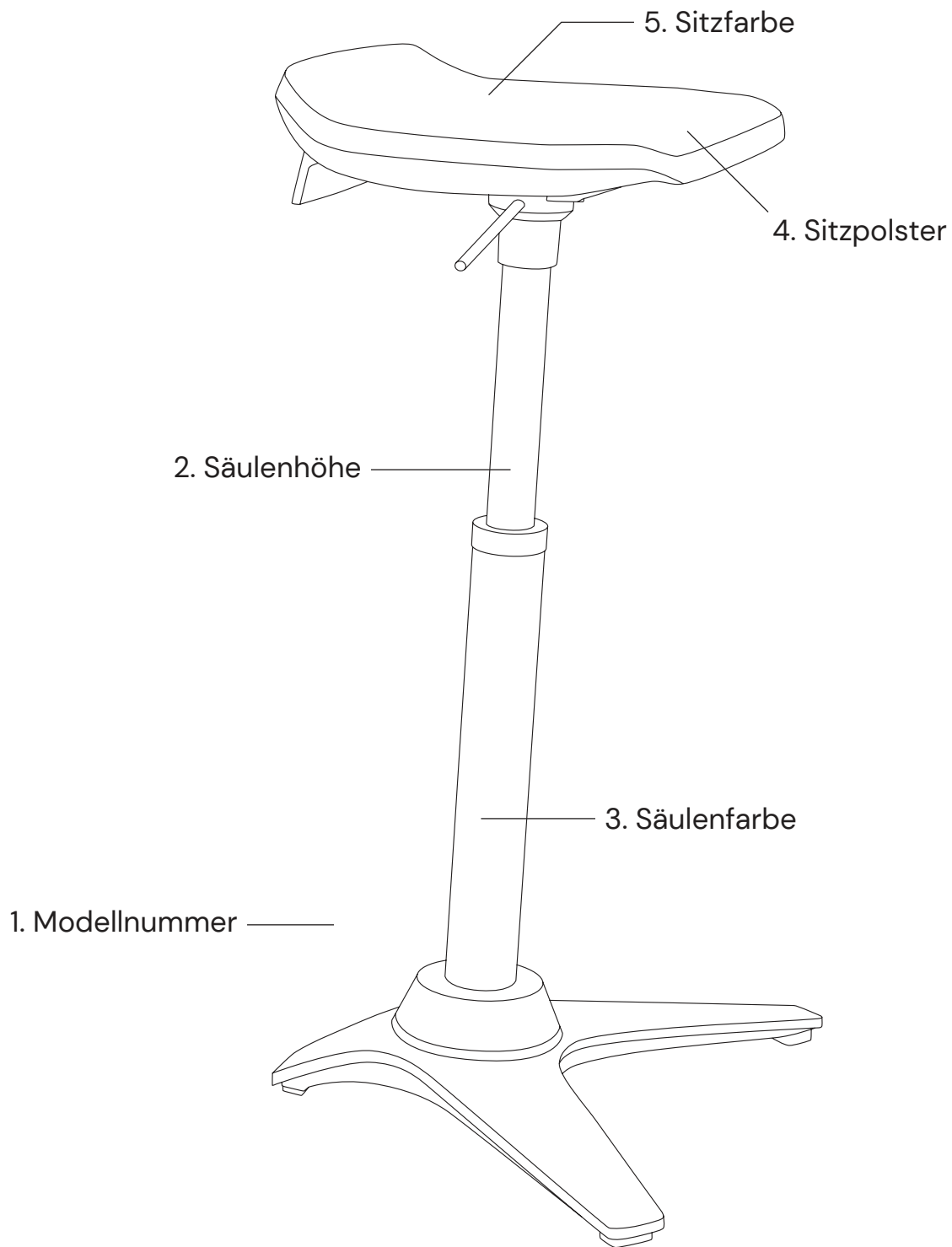

Die Artikelnummer-Zusammensetzung des Aeris Muvman Industry einfach erklärt.

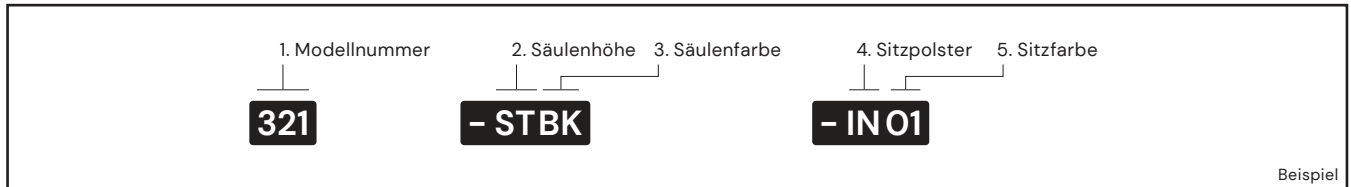

1. Modellnummer	Artikelkürzel
Muvman Industry	321
Muvman Industry ESD	322

2. Säulenhöhe	Artikelkürzel
Standard: Körpergewicht: bis 120 kg Höhenverstellbereich: 51 - 84 cm	- ST
High: Körpergewicht: bis 120 kg Höhenverstellbereich: 60 - 93 cm	- HI

3. Säulenfarbe	Artikelkürzel
schwarz	BK

4. Sitzpolster	Artikelkürzel
Integralschaum	- IN

5. Sitzfarbe	Artikelkürzel
schwarz	O1

Preisübersicht Aeris Swoppster

Sitzbezug	Aeris Swoppster UVP EUR inkl. MwSt.
Polyester (Harlequin, Gabriel)	279,00 €

Die Hussen sind auch einzeln als Zubehör verfügbar.

Zubehör	UVP EUR inkl. MwSt.
Husse (grau, rosa, blau, grün)	39,00 €

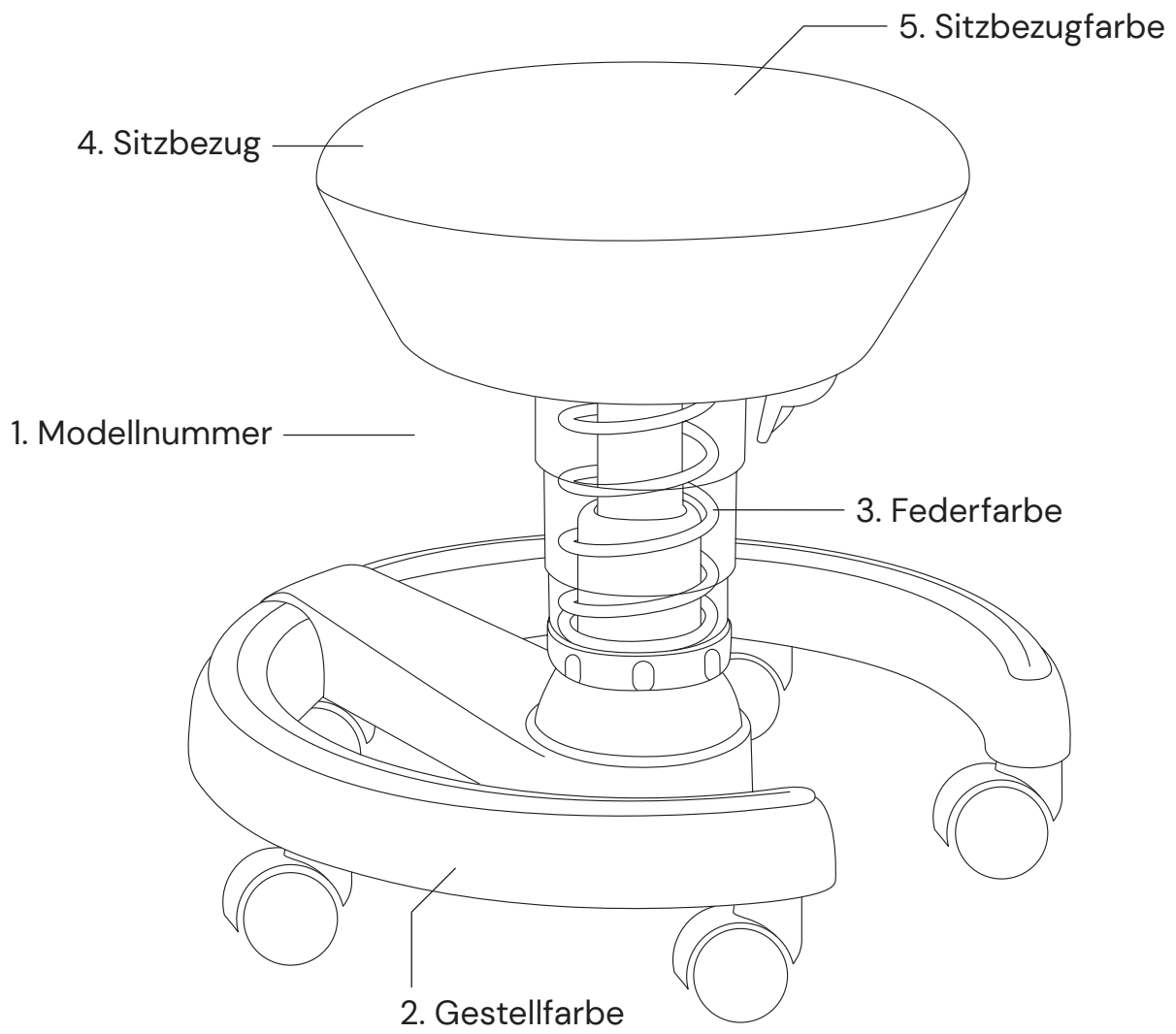

Die Artikelnummer-Zusammensetzung des Aeris Swoppster einfach erklärt.

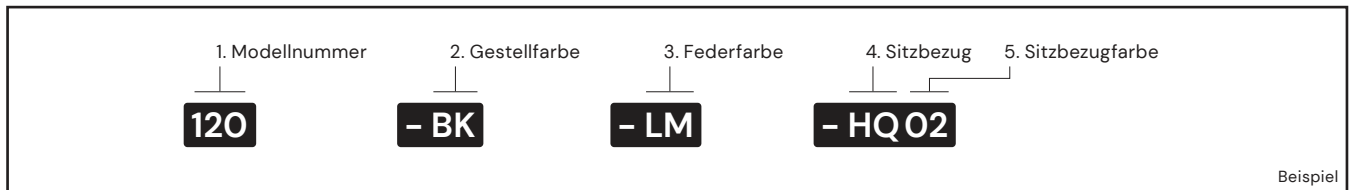

1. Modellnummer	Artikelkürzel
Swoppster	120

4. Sitzbezug	Artikelkürzel
Polyester (Harlequin, Gabriel)	- HQ

2. Gestellfarbe	Artikelkürzel
schwarz	- BK

5. Sitzbezugfarbe

Für den Aeris Swoppster bitte zunächst die Sitzbezugfarbe auswählen. Das dazugehörige Artikelkürzel (Farbnummer Aeris) befindet sich auf den nachfolgenden Seiten. Dieses einfach an das Artikelkürzel des Sitzbezugs (ohne Bindestrich) anhängen.

3. Federfarbe	Artikelkürzel
hellgrau metallic	- LM





Artikelnummer Aeris Swoppster Zubehör

Zubehör	Artikelnummer
Husse grau	125 - HQ02
Husse rosa	125 - HQ03
Husse blau	125 - HQ04
Husse grün	125 - HQ05

Aeris Swoppster Stoffübersicht Sitzbezug

Polyester (Harlequin, Gabriel) 	
Zusammensetzung	100 % Polyester
Scheuerfestigkeit	100.000 Martindale
Lichtechtheit (Skala 1 - 8)	5 - 7
Reibechtheit (Skala 1 - 5)	4 - 5
Atmungsaktiv	ja
Feuerbeständig	ja

Aeris Swoppster Stoffübersicht Sitzbezugfarbe

Polyester (Harlequin, Gabriel) 			
	Farbe	Farb-Nr. Aeris	Farb-Nr. Hersteller
	grau	02	61188
	rosa	03	65117
	blau	04	66141
	grün	05	68111

Musterbilder © Gabriel A/S

Preisübersicht Aeris Muvmat

Die Aeris Muvmat Preise werden über die unterschiedlichen Bezüge bestimmt.

Bezug	Aeris Muvmat UVP EUR inkl. MwSt.
Ohne Bezug	149,00 €
Mit Bezug Topografie	169,00 €
Mit Bezug Waldboden	169,00 €

Die Bezüge sind auch einzeln als Zubehör verfügbar.

Zubehör	UVP EUR inkl. MwSt.
Bezug Topografie	30,00 €
Bezug Waldboden	30,00 €

1. Modellnummer

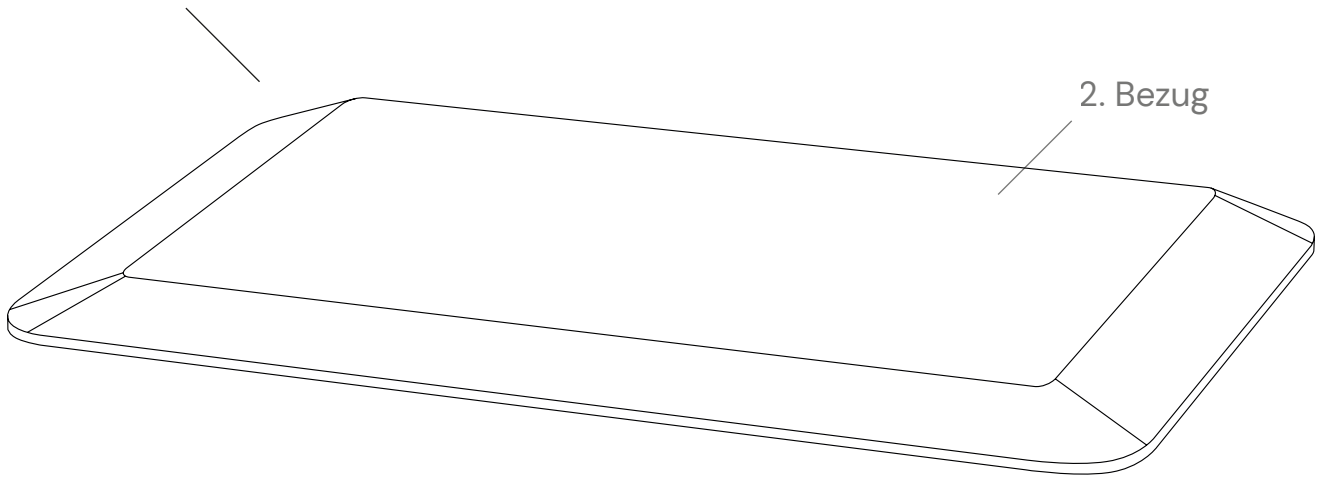

2. Bezug

Die Artikelnummer-Zusammensetzung der Aeris Muvmat einfach erklärt.

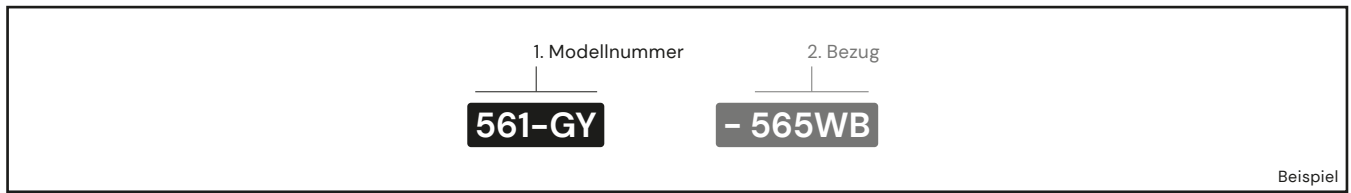

1. Modellnummer	Artikelkürzel
Ohne Bezug	560-GY
Mit Bezug	561-GY

2. Bezug (nur bei Modell 561-GY mit Bezug)	Artikelkürzel
Topografie	- 565TP
Waldboden	- 565WB

Artikelnummer Aeris Muvmat Zubehör:

Zubehör	Artikelnummer
Bezug Topografie	565TP
Bezug Waldboden	565WB

Preisübersicht Aeris Oyo

Die Aeris Oyo Preise werden über die unterschiedlichen Sitzbezüge bestimmt.

Sitzbezug	Aeris Oyo UVP EUR inkl. MwSt.
Polyester (Nexus, Camira)	389,00 €
Filz (Luna, Gabriel)	439,00 €

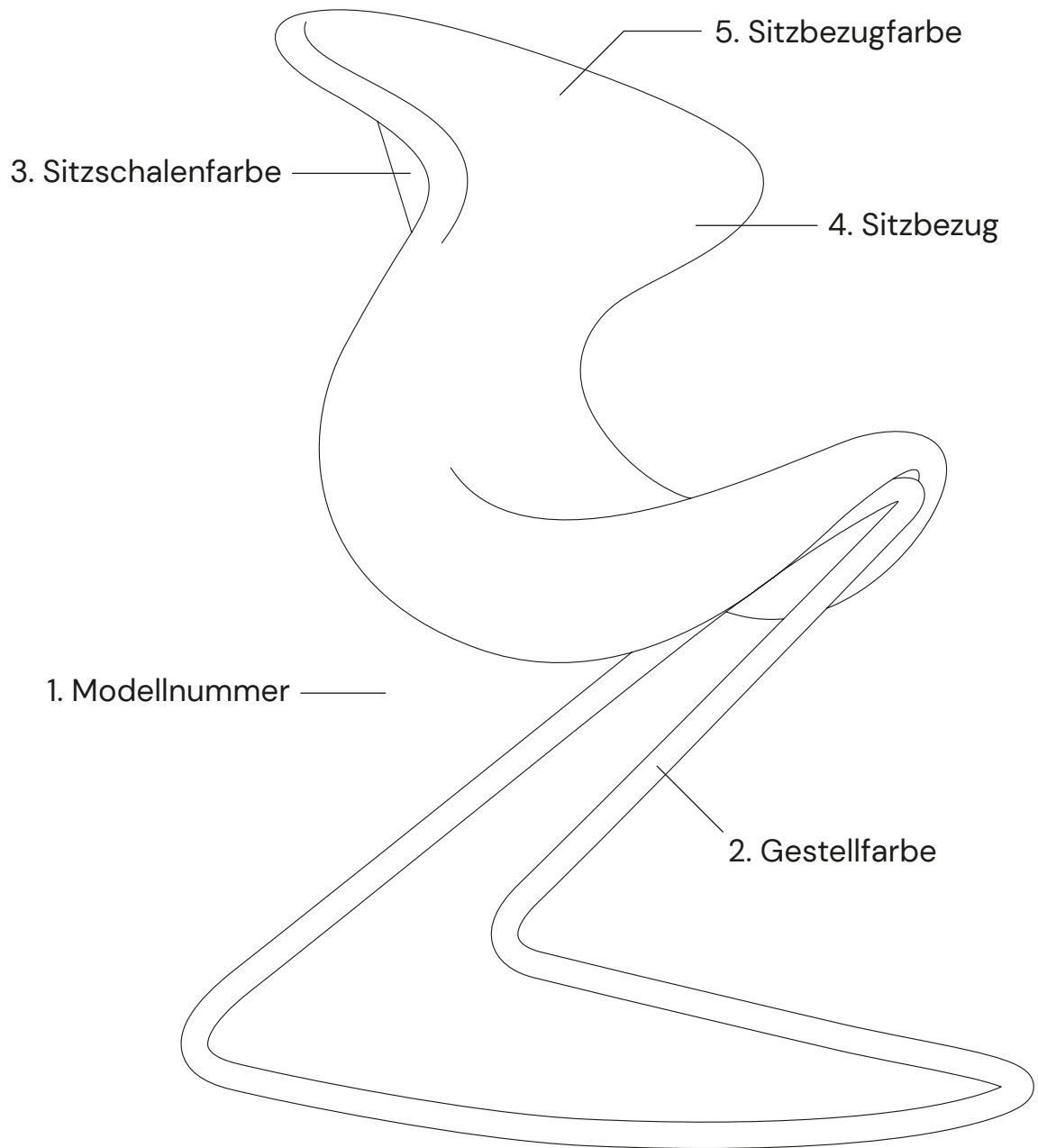

Die Artikelnummer-Zusammensetzung des Aeris Oyo einfach erklärt.

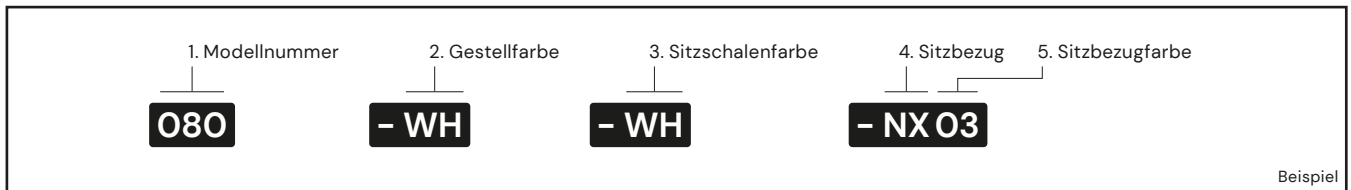

1. Modellnummer	Artikelkürzel
Oyo	080

2. Gestellfarbe	Artikelkürzel
weiß	- WH
chrom glänzend	- CG

3. Sitzschalenfarbe	Artikelkürzel
weiß	- WH

4. Sitzbezug	Artikelkürzel
Polyester (Nexus, Camira)	- NX
Filz (Luna, Gabriel)	- LU

5. Sitzbezugfarbe

Für den Aeris Oyo bitte zunächst die Sitzbezugfarbe auswählen. Das dazugehörige Artikelkürzel (Farbnummer Aeris) befindet sich auf den nachfolgenden Seiten. Dieses einfach an das Artikelkürzel des Sitzbezugs (ohne Bindestrich) anhängen.

Aeris Oyo

Stoffübersicht

Sitzbezug

Polyester (Nexus, Camira)



Zusammensetzung	100 % Polyester
Scheuerfestigkeit	100.000 Martindale
Lichtechtheit (Skala 1 - 8)	5
Reibechtheit (Skala 1 - 5)	4
Atmungsaktiv	ja
Feuerbeständig	ja

Filz (Luna, Gabriel)



Zusammensetzung	90 % neuseeländische Wolle, 10 % Polyamid
Scheuerfestigkeit	70.000 Martindale
Lichtechtheit (Skala 1 - 8)	5 - 6
Reibechtheit (Skala 1 - 5)	4 - 5
Atmungsaktiv	-
Feuerbeständig	ja





Aeris Oyo

Stoffübersicht

Sitzbezugfarbe

Polyester (Nexus, Camira)



- NX

	Farbe	Farb-Nr. Aeris	Farb-Nr. Hersteller
	beige-grau	00	UNY02
	schwarz-grau	02	UNY11
	rot	03	UNY16
	blau	04	UNY03
	grün	05	UNY05

Musterbilder © Camira Fabrics GmbH

Filz (Luna, Gabriel)

- LU

	Farbe	Farb-Nr. Aeris	Farb-Nr. Hersteller
	dunkelgrau meliert	01	4012
	hellgrau meliert	02	4013

Musterbilder © Gabriel A/S

Preisübersicht

Aeris Numo

Die Aeris Numo Preise werden über die Art des Gestells (Kufen, Holzbeine, Fußkreuz) und über die unterschiedlichen Gestell- und Kinematikfarben bestimmt.

Aeris Numo Kufengestell

Gestellfarbe	UVP EUR inkl. MwSt.
weiß, schwarz, blau, rot, gelb	229,00 €
chrom glänzend	229,00 €

Aeris Numo Holzbeine

Kinematikfarbe	UVP EUR inkl. MwSt.
weiß, schwarz	299,00 €
hochglanz poliert	329,00 €

Aeris Numo Fußkreuz

Gestell- und Kinematikfarbe	Fußkreuz mit Gleitern UVP EUR inkl. MwSt.	Fußkreuz mit Rollen UVP EUR inkl. MwSt.
weiß, schwarz	369,00 €	399,00 €
hochglanz poliert	399,00 €	429,00 €

Zubehör: Aeris Numo Sitzkissen

	UVP EUR inkl. MwSt.
Recyceltes Polyester (Felicity, Gabriel)	39,00 €

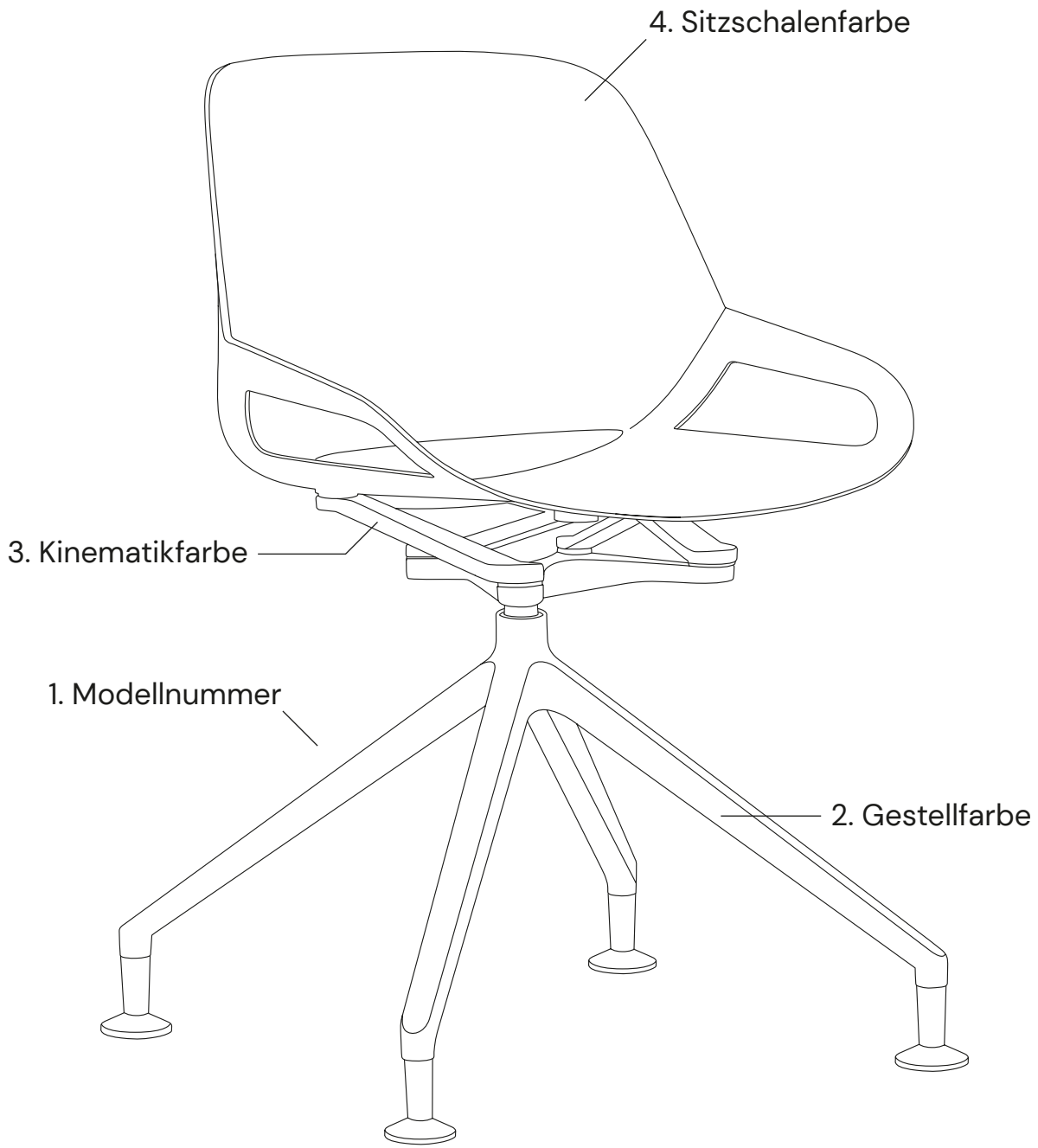

Aeris Numo
Kufengestell

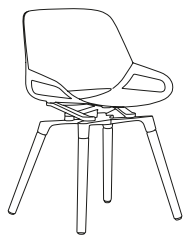

Aeris Numo
Holzbeine

Die Artikelnummer-Zusammensetzung des Aeris Numo einfach erklärt.

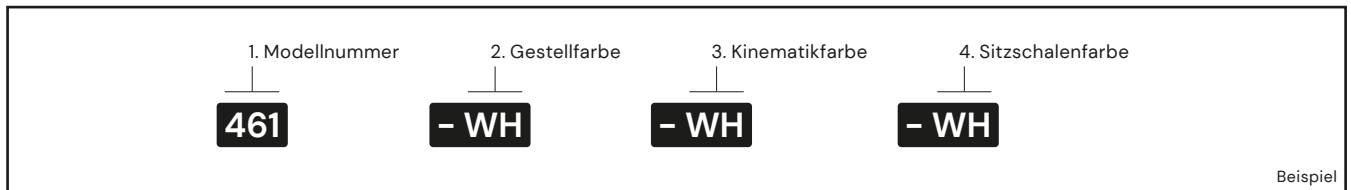

1. Modellnummer

	Artikelkürzel
Kufengestell	461
Holzbeine	462
Fußkreuz mit Gleitern	463UG
Fußkreuz mit Rollen	463WR

3. Kinematikfarbe (nur Modell mit Holzbeinen und Fußkreuz)

	Artikelkürzel
weiß	- WH
schwarz	- BK
hochglanz poliert	- PL

Hinweis: weiße und schwarze Kinematik nur mit farblich entsprechendem Gestell (weiß bzw. schwarz) kombinierbar.

2. Gestellfarbe

	Artikelkürzel
weiß*	- WH
schwarz*	- BK
blau**	- BU
rot**	- RD
gelb**	- YE
chrom glänzend**	- CR
Eiche natur (nur Modell mit Holzbeinen)	- OA
hochglanz poliert (nur Modell mit Fußkreuz)	- PL

4. Sitzschalenfarbe

	Artikelkürzel
weiß	- WH
schwarz	- BK
blau	- BU
rot	- RD
gelb	- YE

Hinweis: Aeris Numo mit Kufengestell: das farbige Gestell (weiß, schwarz, blau, rot, gelb) kann nur mit farblich entsprechender Sitzschale kombiniert werden.

* Nicht für das Modell mit Holzbeinen verfügbar.
 ** Nur für das Modell mit Kufengestell verfügbar.

Die Artikelnummer-Zusammensetzung des Aeris Numo Sitzkissens einfach erklärt.

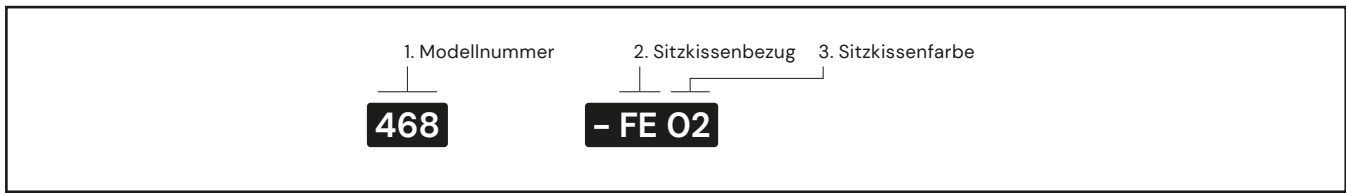

1. Modellnummer	Artikelkürzel
Sitzkissen	468

2. Sitzkissenbezug	Artikelkürzel
Recyceltes Polyester (Felicity, Gabriel)	- FE





3. Sitzkissenfarbe

Für das Aeris Numo Sitzkissen bitte zunächst die Sitzkissenfarbe auswählen. Das dazugehörige Artikelkürzel (Farbnummer Aeris) befindet sich nachfolgend. Dieses einfach an das Artikelkürzel des Sitzkissenbezugs (ohne Bindestrich) anhängen.

Stoffübersicht Sitzkissenbezug

Recyceltes Polyester (Felicity, Gabriel)	
Zusammensetzung	100 % recyceltes Polyester
Scheuerfestigkeit	90.000 Martindale
Lichtechtheit (Skala 1 - 8)	5 - 7
Reibechtheit (Skala 1 - 5)	4 - 5
Atmungsaktiv	ja
Feuerbeständig	ja

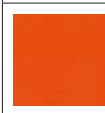
Stoffübersicht Sitzkissenfarbe

Recyceltes Polyester (Felicity, Gabriel)		- FE	
	Farbe	Farb-Nr. Aeris	Farb-Nr. Hersteller
	schwarz	01	60999
	grau	02	60105
	rot	03	63087
	blau	04	66161
	gelb	05	62080

Musterbilder © Gabriel A/S

Preisübersicht

Aeris 3Dee

Die Aeris 3Dee Preise werden über die Gestellfarbe und über die unterschiedlichen Sitz- und Lehnenbezüge bestimmt.

Sitz- und Lehnenbezug	Aeris 3Dee (Gestell schwarz) UVP EUR inkl. MwSt.	Aeris 3Dee (Gestell hochglanz poliert) UVP EUR inkl. MwSt.
Polyester Trevira CS (Step, Gabriel)	939,00 €	1064,00 €
Wollmischung (Capture, Gabriel)	979,00 €	1104,00 €
Wollmischung (Select, Gabriel)	979,00 €	1104,00 €
Mikrofaser (Comfort, Gabriel)	999,00 €	1124,00 €
Leder (Atlantic, Heller-Leder)	1208,00 €	1333,00 €

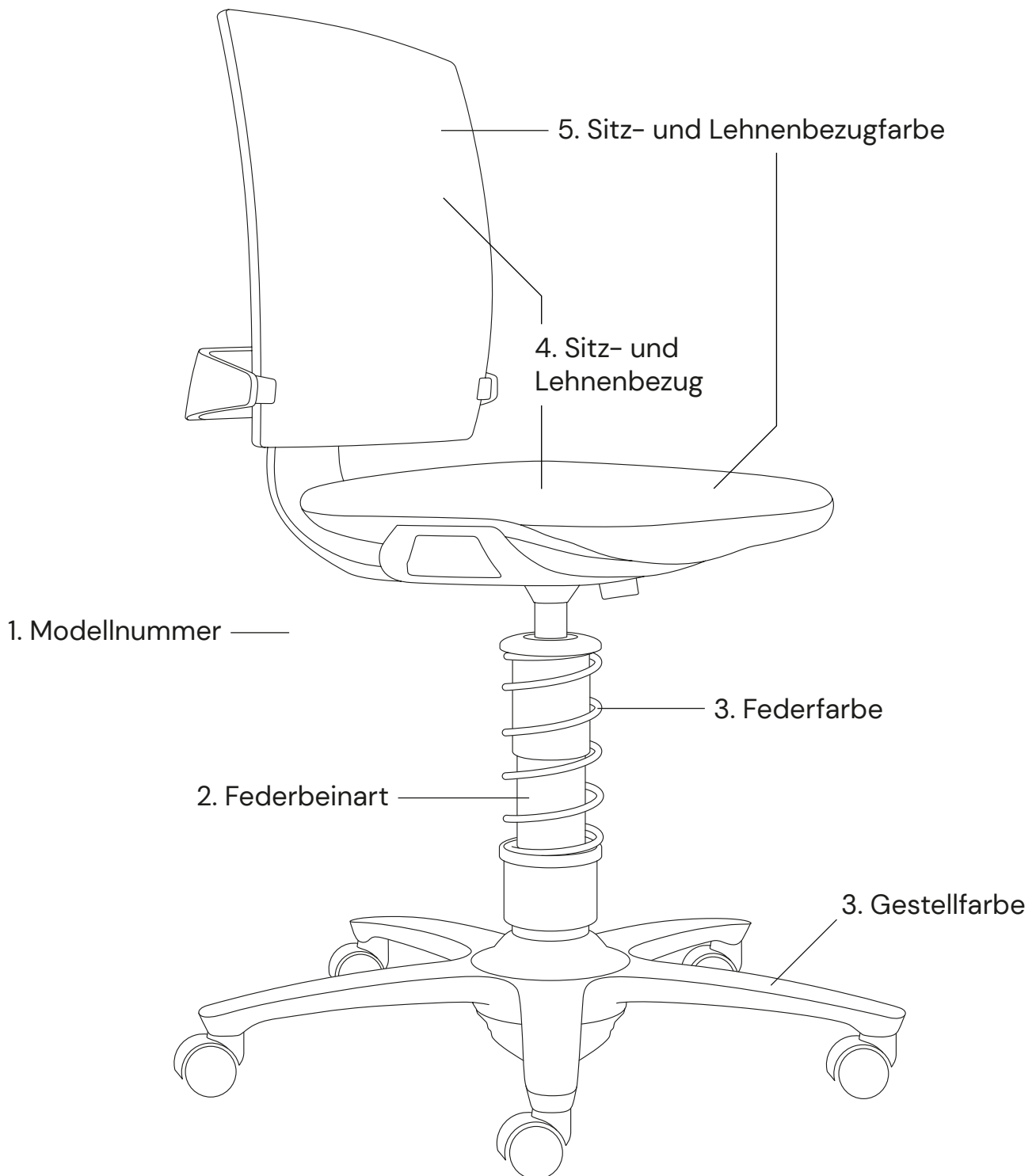

Die Artikelnummer-Zusammensetzung des Aeris 3Dee einfach erklärt.

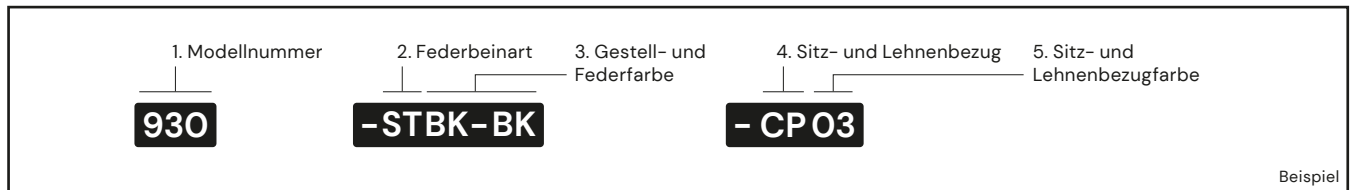

1. Modellnummer	Artikelkürzel
3Dee	930

2. Federbeinart	Artikelkürzel
High: Körpergewicht: 50 - 120 kg Höhenverstellbereich belastet: 45 - 59 cm Höhenverstellbereich unbelastet: 52 - 66 cm	- HI
Standard*: Körpergewicht: 50 - 120 kg Höhenverstellbereich belastet: 42 - 56 cm Höhenverstellbereich unbelastet: 50 - 64 cm	- ST

* nach DIN EN 1335

3. Gestell- und Federfarbe	Artikelkürzel
Gestellfarbe: schwarz Federfarbe: schwarz	BK - BK
Gestellfarbe: hochglanz poliert Federfarbe: chrom glänzend	PL - CG

4. Sitz- und Lehnenbezug	Artikelkürzel
Polyester Trevira CS (Step, Gabriel)	- SP
Wollmischung* (Capture, Gabriel)	- CP
Wollmischung* (Select, Gabriel)	- SE
Mikrofaser (Comfort, Gabriel)	- CM
Leder (Atlantic, Heller-Leder)	- LA

* Nur in den Grundfarben verfügbar.

5. Sitz- und Lehnenbezugfarbe

Für den Aeris 3Dee bitte zunächst die Sitz- und Lehnenbezugfarbe auswählen. Das dazugehörige Artikelkürzel (Farbnummer Aeris) befindet sich auf den nachfolgenden Seiten. Dieses einfach an das Artikelkürzel des Sitz- und Lehnenbezugs (ohne Bindestrich) anhängen.

Aeris 3Dee

Stoffübersicht Sitz- und Lehnenbezug

Polyester Trevira CS (Step, Gabriel)



Zusammensetzung	100 % Trevira CS
Scheuerfestigkeit	100.000 Martindale
Lichtechtheit (Skala 1 - 8)	5 - 7
Reibechtheit (Skala 1 - 5)	4 - 5
Atmungsaktiv	-
Feuerbeständig	ja

Mikrofaser (Comfort, Gabriel)



Zusammensetzung	88 % Polyester, 12 % Polyurethan inkl. antistatischen und feuerhemmenden Fasern auf der Rückseite
Scheuerfestigkeit	150.000 Martindale
Lichtechtheit (Skala 1 - 8)	5 - 7
Reibechtheit (Skala 1 - 5)	4 - 5
Atmungsaktiv	ja
Feuerbeständig	ja

Wollmischung (Capture, Gabriel)



Zusammensetzung	85 % neuseeländische Wolle, 15 % Polyamid
Scheuerfestigkeit	200.000 Martindale
Lichtechtheit (Skala 1 - 8)	5 - 7
Reibechtheit (Skala 1 - 5)	4 - 5
Atmungsaktiv	ja
Feuerbeständig	ja

Leder (Atlantic, Heller-Leder)



Zusammensetzung	100 % Leder
Scheuerfestigkeit	-
Lichtechtheit (Skala 1 - 8)	4
Reibechtheit (Skala 1 - 5)	3 - 4
Atmungsaktiv	-
Feuerbeständig	ja

Wollmischung (Select, Gabriel)



Zusammensetzung	85 % neuseeländische Wolle, 15 % Polyamid
Scheuerfestigkeit	200.000 Martindale
Lichtechtheit (Skala 1 - 8)	5 - 8
Reibechtheit (Skala 1 - 5)	4 - 5
Atmungsaktiv	ja
Feuerbeständig	ja

Aeris 3Dee

Stoffübersicht Sitz- und Lehnenbezugfarbe

Polyester Trevira CS (Step, Gabriel)



- SP

	Farbe	Farb-Nr. Aeris	Farb-Nr. Hersteller
	schwarz	01	60999
	grau meliert	02	60021

Musterbilder © Gabriel A/S

Wollmischung (Capture, Gabriel) Grundfarben

- CP

	Farbe	Farb-Nr. Aeris	Farb-Nr. Hersteller
	schwarz meliert	01	5501
	grau meliert	02	4101
	rot meliert	03	5401
	blau meliert	04	4901
	grün meliert	05	5301



Musterbilder © Gabriel A/S

Wollmischung (Select, Gabriel) Grundfarben

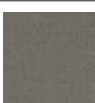
- SE

	Farbe	Farb-Nr. Aeris	Farb-Nr. Hersteller
	schwarz	01	60999
	grau	02	60130

www.aeris.de

	rot	03	64089
	blau	04	66071
	grün	05	67095

Musterbilder © Gabriel A/S

Mikrofaser (Comfort, Gabriel)

- CM

	Farbe	Farb-Nr. Aeris	Farb-Nr. Hersteller
	schwarz	01	0050
	grau	02	1012
	rot	03	1414
	blau	04	66004
	grün	05	8397

Musterbilder © Gabriel A/S

Leder (Atlantic, Heller-Leder)

- LA

	Farbe	Farb-Nr. Aeris	Farb-Nr. Hersteller
	schwarz	01	35002 999

Musterbild © HELLER-LEDER GmbH & Co. KG